

CATÁLOGO
GENERAL
2022

ESPECIAL
CONSTRUCCIÓN





INDICE CATÁLOGO CONSTRUCCION HERRAJES TÉCNICOS HTP.











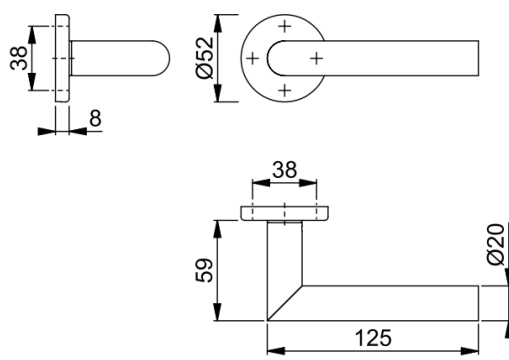

CAPÍTULO DESCRIPCIÓN



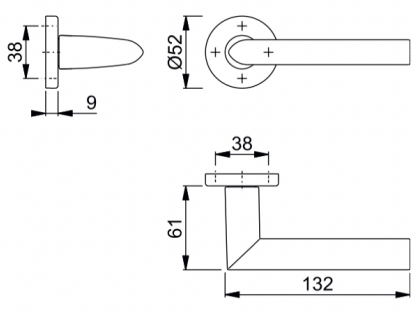

1	MANILLAS
2	BISAGRAS OCULTAS
3	BISAGRAS PUERTA
4	CERRADURAS
5	CIERRAPUERTAS
6	TOPES PUERTAS Y BURLETE
7	SISTEMAS PUERTAS CORREDERAS
8	TABIQUES MÓVILES
9	SISTEMA PUERTA ESPECIAL



1 – MANILLAS

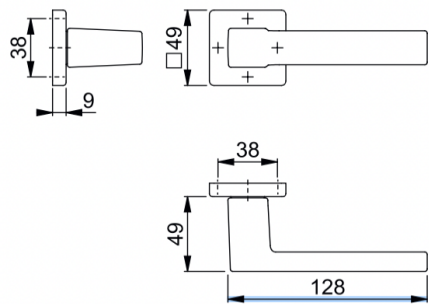

 <p>AMSTERDAM</p>	<p>Juego de manillas con roseta HOPPE, de acero inoxidable, sin bocallave, para puertas interiores:</p> <ul style="list-style-type: none"> • Verificado según la normativa DIN EN 1906: 37-0140A, para edificios públicos • Ensamblaje: manillas sueltas, con muelles de recuperación utilizables derecha/ izquierda, guías sin mantenimiento • Conexión: HOPPE Cuadradillo Rápido con cuadradillo lleno HOPPE (versión hembra/hembra) • Base: nylon • Fijación: no visible, tornillos multiuso. 
<p>Acabados:</p>   <p>F78-1-R F84-1-R</p>   <p>F96-1-R F97-1-R</p>  <p>F69</p>	
<p>ROSETAS Y CONDENAS A JUEGO</p>	
 <p>STOCKHOLM</p>	<p>Juego de manillas con roseta HOPPE, de aluminio, sin bocallave, para puertas interiores:</p> <ul style="list-style-type: none"> • Verificado según la normativa DIN EN 1906: 37-0140A, para edificios públicos • Ensamblaje: manillas sueltas, con muelles de recuperación utilizables derecha/ izquierda, guías sin mantenimiento. • Conexión: HOPPE Cuadradillo Rápido con cuadradillo lleno HOPPE (versión hembra/hembra) • Base: nylon • Fijación: no visible, tornillos multiuso. 
<p>Acabados:</p>   <p>F78-1-R F84-1-R</p>   <p>F96-1-R F97-1-R</p>  <p>F69</p>	
<p>ROSETAS Y CONDENAS A JUEGO</p>	

 <p>AUSTIN</p>	<p>Juego de manillas con roseta HOPPE, de aluminio, sin bocallave, para puertas interiores:</p> <ul style="list-style-type: none"> • Ensamblaje: manillas sueltas, con muelles de recuperación utilizables derecha/ izquierda, guías sin mantenimiento. • Conexión: HOPPE Cuadradillo Rápido con cuadradillo lleno HOPPE (versión hembra/hembra) • Base: nylon • Fijación: no visible, tornillos multiuso
<p>Acabados</p> 	
<p>ROSETAS Y CONDENAS A JUEGO</p>	
 <p>BETFORD</p>	<p>Juego de manillas con roseta HOPPE, de aluminio, sin bocallave, para puertas interiores:</p> <ul style="list-style-type: none"> • Verificado según la normativa DIN EN 1906:37-0140A, para edificios públicos • Ensamblaje: manillas sueltas, con muelles de recuperación utilizables derecha/ izquierda, guías sin mantenimiento
<p>ROSETAS Y CONDENAS A JUEGO</p>	<ul style="list-style-type: none"> • Conexión: HOPPE Cuadradillo Rápido con cuadradillo lleno HOPPE (versión macho/hembra) • Base: nylon • Fijación: no visible, tornillos multiuso

	<p>SHAPE</p>	
	<p>FLAKE</p>	
	<p>EQ R150</p>	
	<p>EQ R200NG</p>	

*PREGUNTAR POR OTROS MODELOS DE MANILLAS

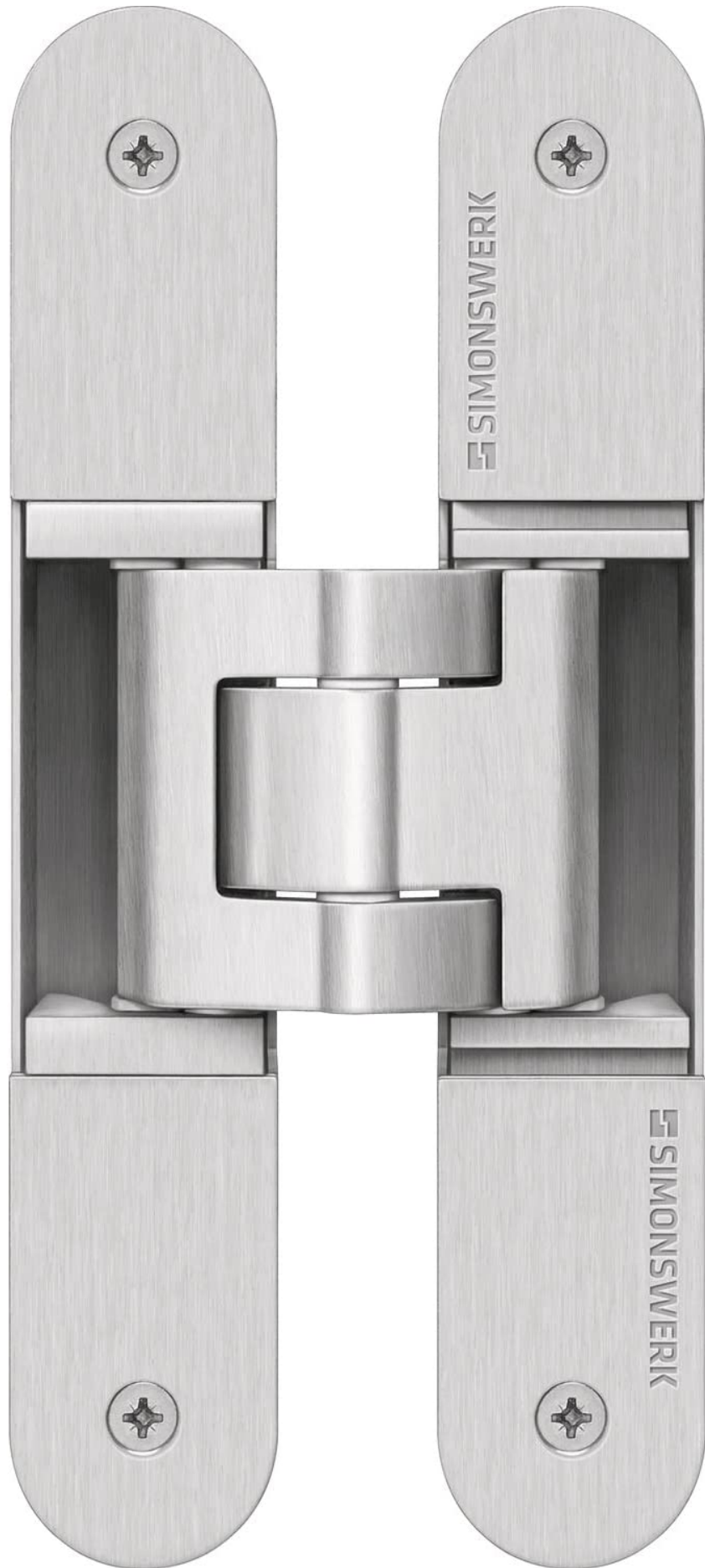

2-BISAGRAS OCULTAS

simonswerk

EN STOCK PERMANENTE

DIFERENTES ACABADOS

SIMONSWERK TECTUS 340 3D – 80 KG

TECTUS 540 3D – 120KG

TECTUS 640 3D – 200KG



Característica	Valor
Carga	80,0 kg
Longitud total	160,0 mm
Anchura (parte de la hoja)	28,0 mm
Anchura (parte del marco)	28,0 mm
Diámetro de fresado	24,0 mm
Diámetro de la arandela	30,0 mm
Ángulo de apertura	180°



Característica	Valor
Carga	120,0 kg
Longitud total	200,0 mm
Anchura (parte de la hoja)	32,0 mm
Anchura (parte del marco)	32,0 mm
Diámetro de fresado	24,0 mm
Diámetro de la arandela	30,0 mm
Ángulo de apertura	180°



Característica	Valor
Carga	200,0 kg
Longitud total	240,0 mm
Anchura (parte de la hoja)	32,0 mm
Anchura (parte del marco)	32,0 mm
Diámetro de fresado	24,0 mm
Diámetro de la arandela	30,0 mm
Ángulo de apertura	180°

Características técnicas

- Sistema funcional de bisagra completamente oculto
- Para marcos de madera, acero y aluminio
- Para puertas funcionales y puertas para proyectos no solapadas
- Cuerpo de bisagra con cierre lateral para una apariencia uniforme del hueco
- Regulación 3D confortable (lateralmente +/- 3,0 mm, en altura +/- 3,0 mm, en profundidad +/- 1,0 mm)
- Técnica de rodamientos sin mantenimiento

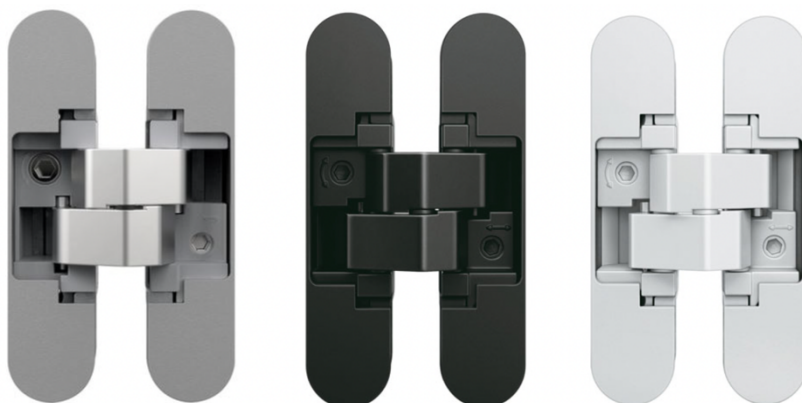

Característica	Valor
Carga	40,0 kg
Longitud total	110,0 mm
Anchura (parte de la hoja)	24,0 mm
Anchura (parte del marco)	24,0 mm
Diámetro de fresado	16,0 mm
Diámetro de la arandela	27,0 mm
Ángulo de apertura	180°

- * **TODOS ESTOS MODELOS SE ENCUENTRAN EN STOCK**
- * **PREGUNTAR POR OTROS MODELOS DE BISAGRAS OCULTAS**



3 – BISAGRAS PUERTA

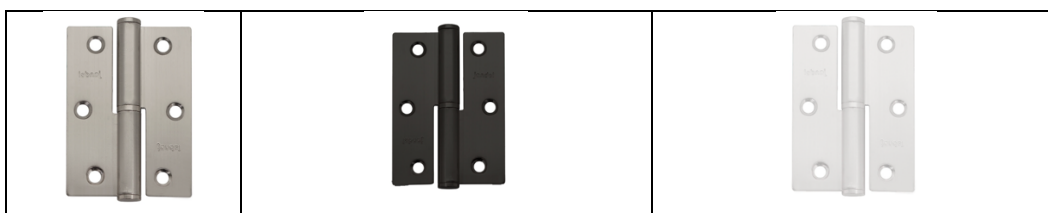

Opciones

BI-90CD Pernio derecho. 90x65x2.5

BI-90CI Pernio Izquierdo. 90x65x2.5

BI-80CD Pernio derecho. 80x60x2.5

BI-80CI Pernio Izquierdo. 80x60x2.5

Posibilidad con canto redondo

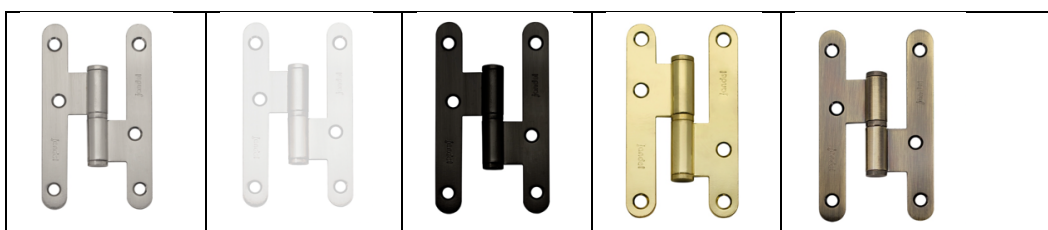

Opciones

PH-100D Pernio derecho. 100x57x2

PH-100I Pernio Izquierdo. 100x57x2

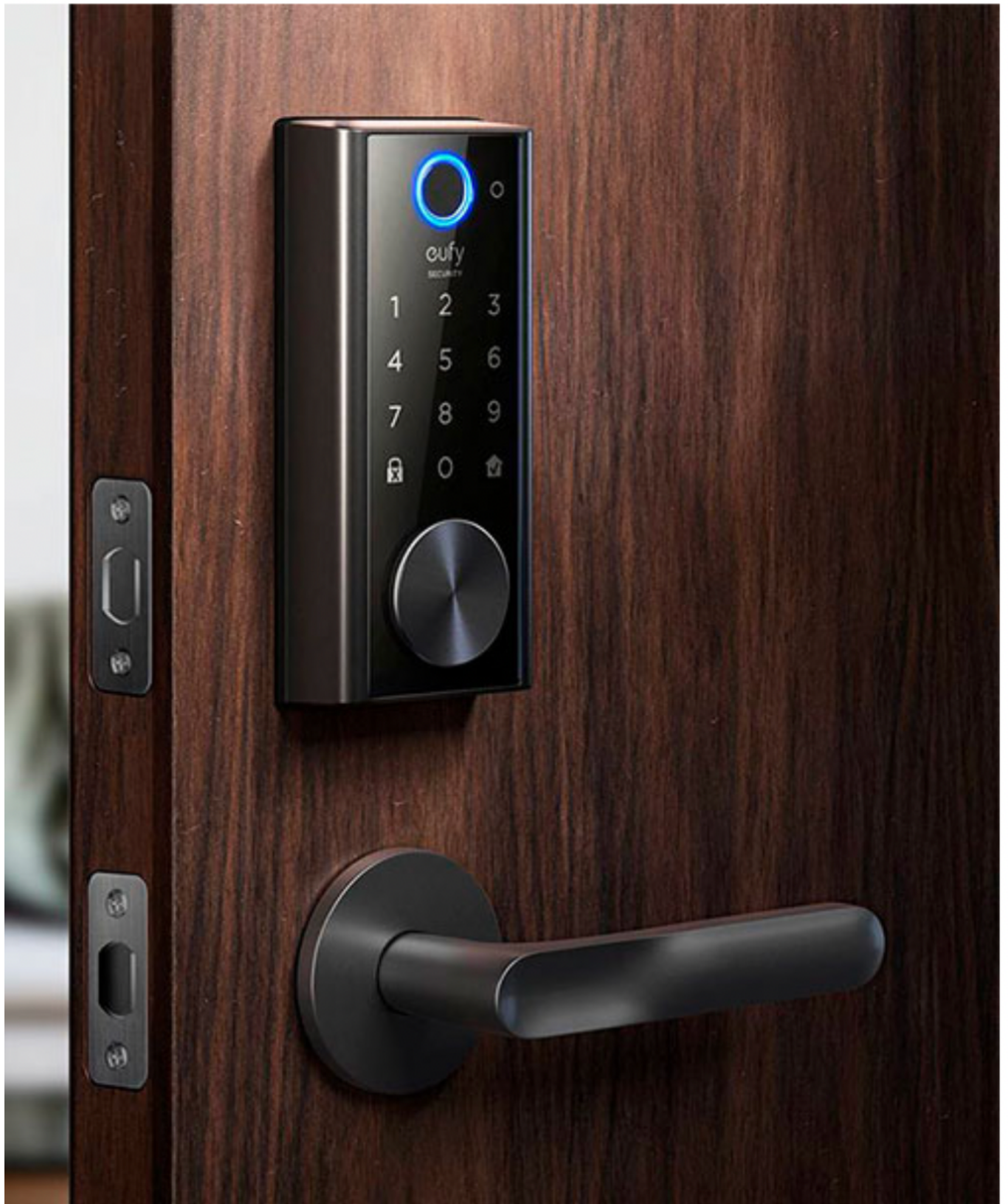

Cierrapuertas de suelo ARRONE:

- Anchura máxima de la puerta: 1.100 mm
- Peso máximo de la puerta: 80 kg



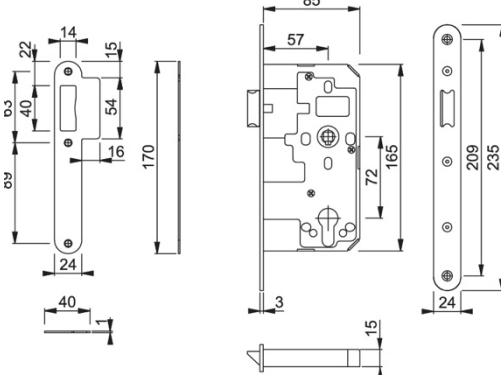

4- CERRADURAS

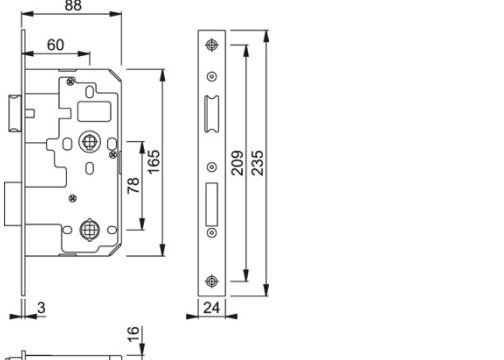
4.1 CERRADURAS PZ – WC

	<p>CANTO REDONDO – CUADRADO</p> <p>DISTANCIA: 50-55-60</p>	
	<p>CANTO REDONDO- CUADRADO</p> <p>DISTANCIA: 50-55-60</p> <p>ACABADOS: ACERO INOX LATON BRIL.</p>	

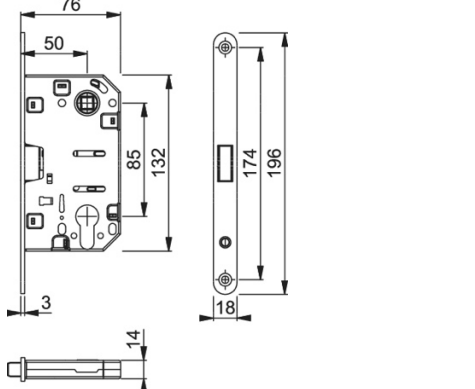
4.2 CERRADURAS MAGNETICAS

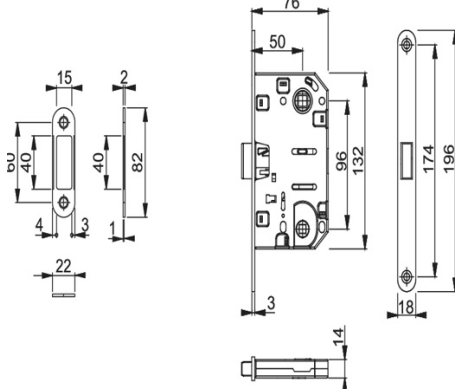
	<p>NIQUEL MATE</p> <p>BLANCO</p> <p>NEGRO</p> <p>ASPECTO LATON PULIDO, PVD</p> <p>COBRE MATE</p> <p>LATON SATINADO</p> <p>TITAN MATE</p>	
	<p>NIQUEL MATE</p> <p>BLANCO</p> <p>NEGRO</p> <p>COBRE MATE</p> <p>LATON SATINADO</p> <p>TITAN MATE</p>	

4.2 CILINDROS

		
CILINDRO HAFELE	CILINDRO T60 ANTIPANICO	CILINDRO TX80 ALTA SEGURIDAD
ACABADO NIQUEL	ACABADOS EN LATON Y NIQUEL	
Pregunta por cualquier medida. Posibilidad de cilindro con condena.		

4.3 CERRADURAS MULTIPUNTO

	<p>TLB TESA - Características principales:</p> <ul style="list-style-type: none"> • Cilindro de seguridad T60 y escudo E700L que añaden un extra de seguridad. • Acabados: acero esmaltado, acero cromado, acero inoxidable, hierro niquel.
	<p>Posibilidades:</p> <p>3 puntos frontales. 5 puntos frontales. 3 puntos frontales y 1 punto alto y un punto bajo.</p>

4.4 – CERRADURAS CORTAFUEGOS

	<p>TESA 2030F -Características principales:</p> <ul style="list-style-type: none"> • Apta para puertas cortafuego. • Dispositivo de seguridad que evita el robo con el uso de tarjetas de crédito o radiografías. • Certificada según la norma UNE-EN 12209 y certificado CE. • Función antipánico. • Cerradura de embutir para puertas de madera. • Picaporte reversible de acero. • Cilindro de perfil europeo TE-5.
---	---



5 – CIERRAPUERTAS

		
<p>Cierrapuertas ARRONE AR 450:</p> <ul style="list-style-type: none"> • Fuerza de cierre fija 3 • Función: cierre, golpe final • Cubierta: sin cubierta • Anchura máxima de la puerta: 950 mm <p>Peso máximo de la puerta: 60 kg</p>		
		
<p>Cierrapuertas aéreo ARRONE AR 6800:</p> <ul style="list-style-type: none"> • Fuerza de cierre: de 2 a 4 ajustable mediante plantilla • Función: cierre, golpe final • Cubierta: sin cubierta • Anchura máxima de la puerta: 1100 mm • Peso máximo de la puerta: 80 kg 		
	<p>Cierrapuertas oculto de embutir ARRONE:</p> <ul style="list-style-type: none"> • Fuerza de cierre: de 2 a 4 ajustable mediante tensión por muelle • Función: cierre, golpe final, tope amortiguador • Cubierta: sin cubierta • Anchura máxima de la puerta: 1100 mm • Peso máximo de la puerta: 80 kg 	

6 – TOPES DE PUERTA Y BURLETES

			
<ul style="list-style-type: none">• DIFERENTES ACABADOS Y MEDIDAS (PREGUNTA POR MÁS MODELOS)			

6.2 – BURLETES DE PUERTAS

	Polímero plástico modificado (PVD). Colores disponibles: Beige Blanco Marrón Transparente Negro
	Burlete bajo puerta automático. Medidas desde 630 – 1130mm Acortables Para puertas insonorizantes Adecuado para puertas de protección contra fuego y puertas de estanqueidad al paso de humo.



7.1- SISTEMAS PUERTAS CORREDERAS MADERA

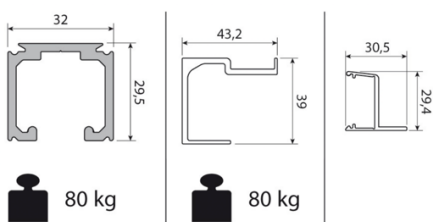
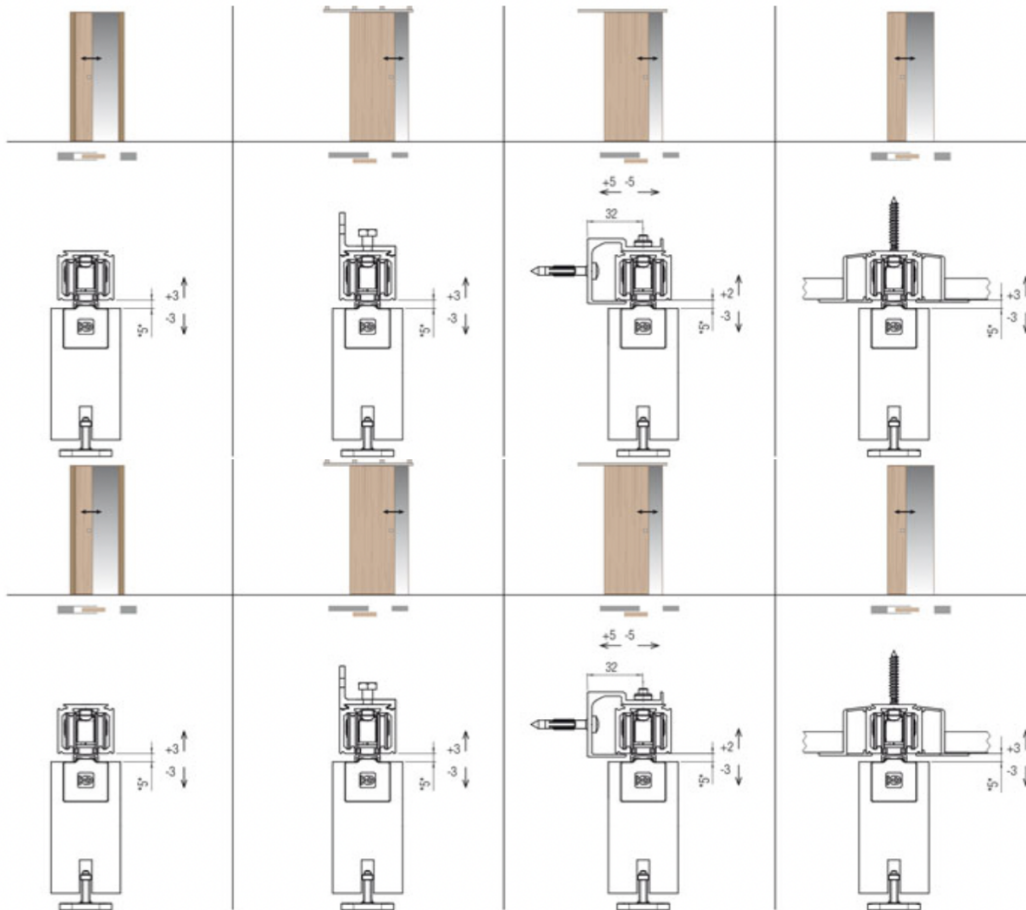



REFERENCIA	DESCRIPCION
0500 80	ROD. HASTA 80 KG
0600 80	ROD. HASTA 120 KG
0500 200	GUÍA 2 METROS
0500 300	GUÍA 3 METROS
0500 200C	ALA 2 METROS
0500 300C	ALA 3 METROS
PREGUNTAR POR GUÍA PUERTA + PESO	

7.2 -SISTEMA PUERTAS CORREDERAS VIDRIO

 	 
	
<p>MANDA MEDIDAS DE PUERTAS Y CREAMOS TU PRESUPUESTO</p>	

7.3 PUERTA BATIENTE EN KIT

		<p>EGO es la puerta batiente sin jambas ni tapajuntas, con un diseño puramente minimalista. Puede ser realizada con su puerta panel acabada como la pared en la cual se instala, aportando al ambiente una solución elegante, simple y al mismo tiempo de refinado diseño.</p> <p>La puerta EGO (disponible para revoque y cartón-yeso), puede ser adornada con elegantes manillas, que utilizan especiales soluciones técnicas de apertura y cierre.</p> <p>Cerrada, EGO “desaparece” en la pared, resaltando las líneas, el espacio y el diseño del ambiente.</p>
<ul style="list-style-type: none"> • Nuevo premarco en aluminio soldado en un único elemento: solidez y plomo perfecto garantizado. • Perfil del premarco único y tubular cerrado, con aletas en todo el perímetro: rigidez estructural en el tiempo. • Bisagras regulables en 3 ejes: regulación milimétrica de las luces en el hueco pared y apertura a 180° para las puertas a tirar. • Fijación directa de las bisagras en el perfil sin necesidad de utilizar tacos. • Premarco protegido por una película: para un acabado preciso y limpio. • Rapidez de instalación. MEDIDAS 600-1000 MM *2100-2700MM 		

8 – TABIQUES MÓVILES

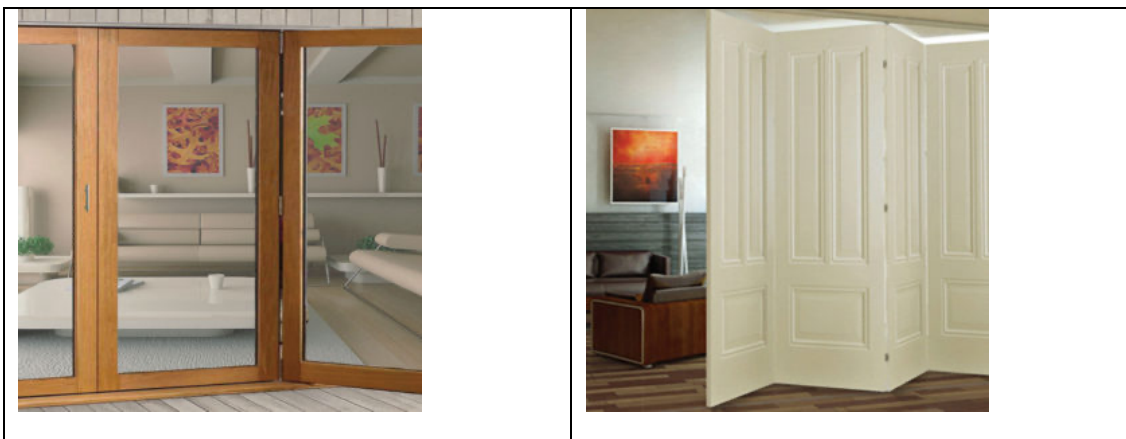

Usos	DIVISIÓN DE AMBIENTES
Capacidad de Carga	40 KILOS MÁXIMO POR HOJA
Cantidad de Puertas	4 PUERTAS
Montaje Puerta	SISTEMA DENTRO DE VANO
Ancho Puerta	<750 mm
Espesor de Puerta	25-40 mm
Material de Puerta	MADERA
Categoría Rodamiento	PREMIUM

9 – SISTEMA DE PUERTAS ESPECIAL



Gran variedad:

- Sistemas de correderas ocultas (a pared).
- Sistemas suspendidos
- Puertas pivotantes
- Puertas rototraslantes
- Casonetos....



HERRAJES TÉCNICOS HTP S.L.

Polígono Industrial El Manchón

C/ San Roque, 27

41940 **Tomares**

SEVILLA

670 374 489

955 264 915

www.herrajestecnicoshtp.com